

Tace i kosze sterylizacyjne 2024 (3)

Pojemniki transportowe

Oslony narożników tac

Maty silikonowe i pozycjonowanie narzędzi

STERIGAT



Sterigat Sp. z o.o.

Biuro handlowe: ul. Bukowiecka 92/23, 03-893 Warszawa

tel. + 48 22 379 71 60 e-mail: sterigat@sterigat.pl

Spis treści

	Nr strony
Tace z siatki drucianej	03
Tace – perforowany bok – płaskie dno	04
Tace – perforowany bok – dno z siatki	05
Tace SPRI	06
Tace blaszane i kasety stomatologiczne	06
Koszyki z drobnej siatki	07
Koszyki z mikrosiatki	08
Koszyki perforowane	09
Kosze dla narzędzi robotycznych (da Vinci)	09
Kosze sterylizacyjne STE	10
Regały do zawieszenia koszy, wózek do koszy	10-11
Kosze sterylizacyjne SPRI	11
Kosze endoskopowe	12-13
Separatory do pakietów	14
Pojemniki na druty Kirschnera	15
Pojemniki transportowe, wanny dezynfekcyjne	16-19
Ochrona pakietów (osłony na narożniki tac, pasy, podkłady)	20-21
Maty silikonowe do tac, mata na stół roboczy	21-22
Pozycjonowanie narzędzi	23-24

Tace sterylizacyjne z siatki drucianej

- Wykonane są z niemagnetycznej stali AISI304.
- Elektropolerowane.
- Mają gładkie zaokrąglone krawędzie.
- Rączki są wkładane do wnętrza tac.
- Średnica drutu obramowania górnego i dolnego 5 mm.
- Wielkość oczka w siatce 4,5 mm, średnica drutu 1 mm.
- Możliwe jest składowanie tac jedna na drugiej.
- Pokrywy do tac są sprzedawane oddzielnie.

Producent – Daud Jee



NR KAT.	WYMIARY [mm] dł. x szer. x wys.
DJ-4401	105 x 240 x 30
DJ-4402	105 x 240 x 50
DJ-4403	105 x 240 x 60
DJ-4404	105 x 240 x 70
DJ-4405	105 x 240 x 100
DJ-4406	240 x 240 x 30
DJ-4407	240 x 240 x 50
DJ-4408	240 x 240 x 60
DJ-4409	240 x 240 x 70
DJ-4410	240 x 240 x 100
DJ-4411	240 x 250 x 30
DJ-4412	240 x 250 x 50
DJ-4413	240 x 250 x 60
DJ-4414	240 x 250 x 70
DJ-4415	240 x 250 x 100
DJ-4416	250 x 250 x 30
DJ-4417	250 x 250 x 50
DJ-4418	250 x 250 x 60
DJ-4419	250 x 250 x 70
DJ-4420	250 x 250 x 100
DJ-4421	405 x 250 x 30
DJ-4422	405 x 250 x 50
DJ-4423	405 x 250 x 60
DJ-4424	405 x 250 x 70
DJ-4425	405 x 250 x 100

NR KAT.	WYMIARY [mm] dł. x szer. x wys.
DJ-4426	480 x 240 x 30
DJ-4427	480 x 240 x 50
DJ-4428	480 x 240 x 60
DJ-4429	480 x 240 x 70
DJ-4430	480 x 240 x 100
DJ-4431	480 x 250 x 30
DJ-4432	480 x 250 x 50
DJ-4433	480 x 250 x 60
DJ-4434	480 x 250 x 70
DJ-4435	480 x 250 x 100
DJ-4436	480 x 480 x 30
DJ-4437	480 x 480 x 50
DJ-4438	480 x 480 x 60
DJ-4439	480 x 480 x 70
DJ-4440	480 x 480 x 100
DJ-4441	540 x 250 x 30
DJ-4442	540 x 250 x 50
DJ-4443	540 x 250 x 60
DJ-4444	540 x 250 x 70
DJ-4445	540 x 250 x 100

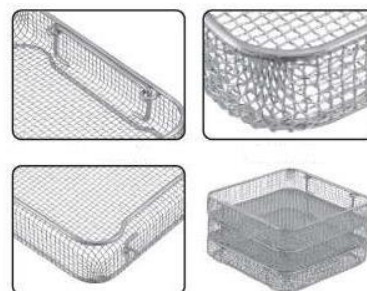

Pokrywy z zamknięciem obrotowym			
WYMIARY [mm] dł. x szer.	Pojedyncza rama	Podwójna rama	Rama z wycięciem
105 x 240	DJ-4455	DJ-4455D	DJ-4455DT
240 x 240	DJ-4456	DJ-4456D	DJ-4456DT
240 x 250	DJ-4457	DJ-4457D	DJ-4457DT
250 x 250	DJ-4458	DJ-4458D	DJ-4458DT
405 x 250	DJ-4459	DJ-4459D	DJ-4459DT
480 x 240	DJ-4460	DJ-4460D	DJ-4460DT
480 x 250	DJ-4461	DJ-4461D	DJ-4461DT
480 x 480	DJ-4462	DJ-4462D	DJ-4462DT
540 x 250	DJ-4463	DJ-4463D	DJ-4463DT

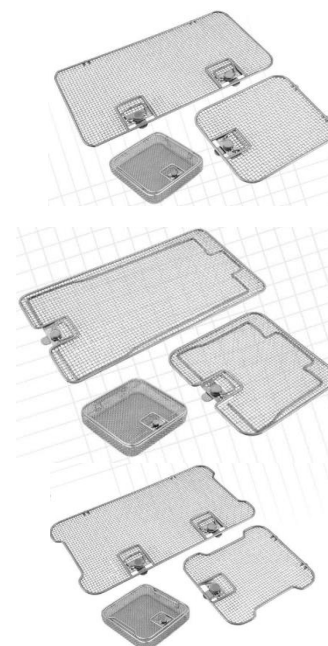

Tace sterylizacyjne – perforowany bok – płaskie dno

- Wykonane są z niemagnetycznej stali AISI304.
- Elektropolerowane.
- Mają gładkie zaokrąglone krawędzie.
- Rączki są wkładane do wnętrza tac.
- Wielkość oczka perforowanej ściany bocznej 2 mm.
- Średnica drutu obramowania górnego 5 mm.
- Dno ze zgrzanej siatki o kwadratowym oczku 6 mm i średnicy drutu 1,2 mm.
- Dostępne jest obramowanie (opcja) umożliwiające składowanie tac jedna na drugiej.
- Pokrywy do tac są sprzedawane oddzielnie.

Producent – Daud Jee



NR KAT.	WYMIARY [mm] dł. x szer. x wys.
DJ-4545	120 x 250 x 50
DJ-4546	120 x 250 x 60
DJ-4547	120 x 250 x 70
DJ-4548	120 x 250 x 100
DJ-4549	240 x 250 x 50
DJ-4550	240 x 250 x 60
DJ-4551	240 x 250 x 70
DJ-4552	240 x 250 x 100
DJ-4553	405 x 250 x 50
DJ-4554	405 x 250 x 60
DJ-4555	405 x 250 x 70
DJ-4556	405 x 250 x 100
DJ-4557	480 x 250 x 50
DJ-4558	480 x 250 x 60
DJ-4559	480 x 250 x 70
DJ-4560	480 x 250 x 100

NR KAT.	WYMIARY [mm] dł. x szer. x wys.
DJ-4561	540 x 250 x 50
DJ-4562	540 x 250 x 60
DJ-4563	540 x 250 x 70
DJ-4564	540 x 250 x 100
DJ-4565	480 x 360 x 50
DJ-4566	480 x 360 x 60
DJ-4567	480 x 360 x 70
DJ-4568	480 x 360 x 100
DJ-4569	480 x 480 x 50
DJ-4570	480 x 480 x 60
DJ-4571	480 x 480 x 70
DJ-4572	480 x 480 x 100
DJ-SPEC-2-220	270 x 220 x 60 *)
DJ-SPEC-2-270	270 x 200 x 60 *)
DJ-SPEC-2	300 x 200 x 60 *)

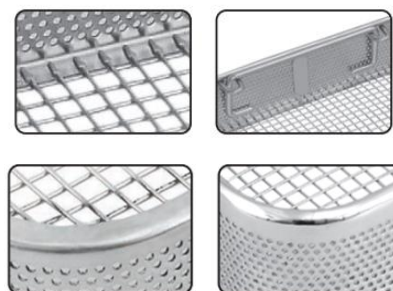

Pokrywa – podwójna rama z zamknięciem obrotowym

NR KAT.	WYMIARY [mm] dł. x szer.
DJ-4582	120 x 250
DJ-4583	240 x 250
DJ-4584	405 x 250
DJ-4585	480 x 250
DJ-4586	540 x 250
DJ-4587	480 x 360
DJ-4588	480 x 480

Pokrywa – pojedyncza rama z zamknięciem obrotowym

DJ-SPEC-LID-2	270 x 200 *)
---------------	--------------



*) do wyczerpania zapasów

Tace sterylizacyjne – perforowany bok – dno z siatki

- Wykonane są z niemagnetycznej stali AISI304.
- Elektropolerowane.
- Mają gładkie zaokrąglone krawędzie.
- Rączki są wkładane do wnętrza tac.
- Wielkość oczka perforowanej ściany bocznej 2 mm.
- Średnica drutu obramowania górnego i dolnego 5 mm.
- Dno z siatki o kwadratowym oczku 6 mm i średnicy drutu 1,2 mm.
- Dostępne jest obramowanie (opcja) umożliwiające składowanie tac jedna na drugiej.
- Pokrywy do tac są sprzedawane oddzielnie.

Producent – Daud Jee

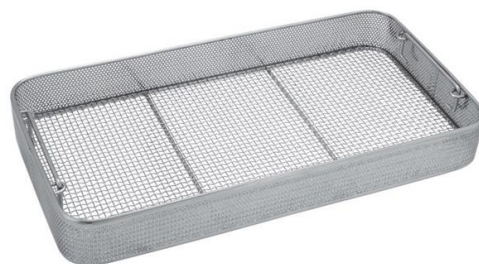

NR KAT.	WYMIARY [mm] dł. x szer. x wys.
DJ-4610	240 x 120 x 30
DJ-4611	240 x 120 x 50
DJ-4612	240 x 120 x 60
DJ-4608	240 x 120 x 70
DJ-4609	240 x 120 x 100
DJ-4607	240 x 250 x 30
DJ-4613	240 x 250 x 50
DJ-4615	240 x 250 x 60
DJ-4616	240 x 250 x 70
DJ-4617	240 x 250 x 100
DJ-4656	405 x 250 x 30
DJ-4657	405 x 250 x 50
DJ-4658	405 x 250 x 60
DJ-4659	405 x 250 x 70
DJ-4660	405 x 250 x 100
DJ-4606	480 x 250 x 30
DJ-4618	480 x 250 x 50
DJ-4619	480 x 250 x 60
DJ-4620	480 x 250 x 70
DJ-4621	480 x 250 x 100

NR KAT.	WYMIARY [mm] dł. x szer. x wys.
DJ-4661	540 x 250 x 30
DJ-4662	540 x 250 x 50
DJ-4663	540 x 250 x 60
DJ-4664	540 x 250 x 70
DJ-4665	540 x 250 x 100
DJ-4622	300 x 300 x 50
DJ-4623	300 x 300 x 60
DJ-SPEC-08	350 x 170 x 50 *)
DJ-4624	470 x 400 x 60
DJ-4625	480 x 480 x 50
DJ-4626	480 x 480 x 60
DJ-4628	500 x 300 x 50
DJ-4632	550 x 430 x 50
DJ-4634	600 x 300 x 60



*) do wyczerpania zapasów

Pokrywy z zamknięciem obrotowym			
WYMIARY [mm] dł. x szer.	Pojedyncza rama	Podwójna rama	Rama z wycięciem
240 x 120	DJ-4635	DJ-4635D	DJ-4635DT
240 x 250	DJ-4636	DJ-4636D	DJ-4636DT
405 x 250	DJ-4642	DJ-4642D	DJ-4642DT
480 x 250	DJ-4637	DJ-4637D	DJ-4637DT
540 x 250	DJ-4643	DJ-4643D	DJ-4643DT
300 x 300	DJ-4638	DJ-4638D	DJ-4638DT
480 x 480	DJ-4639	DJ-4639D	DJ-4639DT
500 x 300	DJ-4640	DJ-4640D	DJ-4640DT
600 x 300	DJ-4641	DJ-4641D	DJ-4641DT

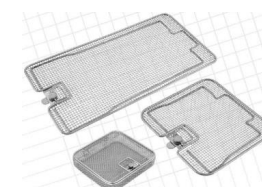

Tace sterylizacyjne SPRI

- Elektropolerowane, gładkie wykonanie bez zadziorów.
- Średnica drutu obramowania górnego i dolnego 3,5 mm.
- Wielkość oczka w siatce 6 mm, średnica drutu 1,5 mm.
- Możliwe jest składowanie tac jedna na drugiej.
- Pokrywy do tac są sprzedawane oddzielnie.

Producent – Daud Jee

NR KAT.	WYMIARY [mm] dł. x szer. x wys.
DJ-5000	250 x 170 x 70
DJ-5001	340 x 250 x 70
DJ-5002	450 x 340 x 70

Pokrywy do tac - zamknięcie na zacisk

NR KAT.	WYMIARY [mm] dł. x szer.
DJ-5003	250 x 170
DJ-5004	340 x 250
DJ-5005	450 x 340

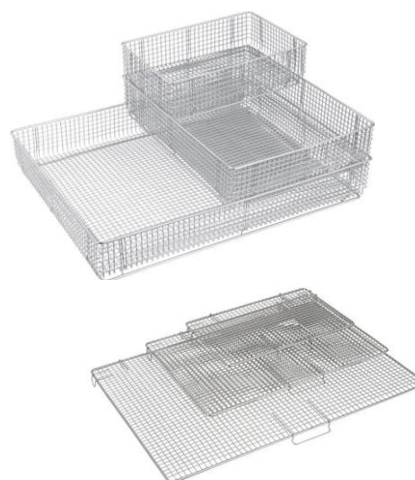

Taca sterylizacyjna z pokrywką

Taca narzędziowa wykonana z blachy ze stali nierdzewnej elektropolerowanej.

Z nakładaną pokrywką.

Producent – Daud Jee

NR KAT.	WYMIARY [mm] dł. x szer. x wys.
DJ-4853	300 x 200 x 50 *)

*) do wyczerpania zapasów



Kaseta na narzędzia stomatologiczne

Kaseta ze sprężynowym uchwytem na narzędzia stomatologiczne, z pokrywą z zamknięciem obrotowym.

Wykonana ze stali nierdzewnej.

Każde narzędzie niezależnie czy jest grube czy cienkie jest indywidualnie mocowane za pomocą sprężyn.

Producent – Daud Jee

NR KAT.	WYMIARY [mm] dł. x szer. x wys.
DJ-4244	203 x 140 x 38



Koszyki z drobnej siatki z pokrywą

Koszyki stosowane są dla zabezpieczenia delikatnych, mikro narzędzi i drobnych elementów w trakcie procesów mycia, sterylizacji i magazynowania. Zamykane są drucianym zaciskiem.

- Gładkie wykonanie bez zadziorów, elektropolerowane.
- Wykonane są z niemagnetycznej stali AISI304.
- Mają zaokrąglone krawędzie.
- Wielkość oczka 1,6 mm, średnica drutu 0,7 mm.
- Średnica drutu obramowania górnego i pokrywy 3,5 mm i 4,0 mm (w zależności od wymiaru koszyka).

Producent – Daud Jee

NR KAT.	WYMIARY [mm] dł. x szer. x wys.
DJ-4343	40 x 40 x 20
DJ-4344	70 x 70 x 30
DJ-4345	80 x 40 x 20
DJ-4346	80 x 40 x 30
DJ-4347	80 x 80 x 34
DJ-4348	80 x 80 x 40
DJ-4349	90 x 90 x 50
DJ-4352	105 x 70 x 25
DJ-4353	141 x 50 x 40
DJ-4354	150 x 50 x 35
DJ-4350	150 x 110 x 20
DJ-4351	160 x 40 x 20
DJ-4355	180 x 130 x 20
DJ-4356	190 x 85 x 100
DJ-4357	200 x 100 x 35
DJ-4367	200 x 110 x 40

NR KAT.	WYMIARY [mm] dł. x szer. x wys.
DJ-4359	210 x 170 x 20
DJ-4358	220 x 140 x 50
DJ-4368	225 x 110 x 50
DJ-4369	235 x 120 x 60
DJ-4360	235 x 155 x 40
DJ-4361	240 x 90 x 40
DJ-4362	240 x 120 x 35
DJ-4365	250 x 200 x 20
DJ-4370	270 x 135 x 40
DJ-4363	275 x 175 x 35
DJ-4371	280 x 145 x 50
DJ-4364	280 x 170 x 60
DJ-4366	300 x 180 x 20
DJ-4372	400 x 250 x 50



Koszyki z drobnej siatki - zamknięcie typu Twist-off

Koszyki z obrotową pokrywą są stosowane dla zabezpieczenia delikatnych, mikro narzędzi i drobnych elementów w trakcie procesów mycia, sterylizacji i magazynowania.

- Gładkie wykonanie bez zadziorów, elektropolerowane.
- Wykonane są z niemagnetycznej stali AISI304.
- Mają zaokrąglone krawędzie.
- Wielkość oczka 1,6 mm, średnica drutu 0,7 mm.
- Średnica drutu obramowania górnego i pokrywy 3,5 mm i 4,0 mm (w zależności od wymiaru koszyka).

Producent – Daud Jee

NR KAT.	WYMIARY [mm] dł. x szer. x wys.
DJ-4344RL	70 x 70 x 30
DJ-4347RL	80 x 80 x 34
DJ-4348RL	80 x 80 x 40
DJ-4349RL	90 x 90 x 50
DJ-4350RL	150 x 110 x 20
DJ-4352RL	105 x 70 x 25
DJ-4353RL	141 x 50 x 40
DJ-4354RL	150 x 50 x 35
DJ-4355RL	180 x 130 x 20
DJ-4356RL	190 x 85 x 100
DJ-4357RL	200 x 100 x 35
DJ-4367RL	200 x 110 x 40
DJ-4359RL	210 x 170 x 20

NR KAT.	WYMIARY [mm] dł. x szer. x wys.
DJ-4358RL	220 x 140 x 50
DJ-4368RL	225 x 110 x 50
DJ-4369RL	235 x 120 x 60
DJ-4360RL	235 x 155 x 40
DJ-4361RL	240 x 90 x 40
DJ-4362RL	240 x 120 x 35
DJ-4365RL	250 x 200 x 20
DJ-4370RL	270 x 135 x 40
DJ-4363RL	275 x 175 x 35
DJ-4371RL	280 x 145 x 50
DJ-4364RL	280 x 170 x 60
DJ-4366RL	300 x 180 x 20
DJ-4372RL	400 x 250 x 50
DJ-4369RL	235 x 120 x 60



Koszyki z mikrosiatki z pokrywą

Koszyki stosowane są dla zabezpieczenia delikatnych, mikro narzędzi i drobnych elementów w trakcie procesów mycia, sterylizacji i magazynowania. Zamykane drucianym zaciskiem.

- Gładkie wykonanie bez zadziorów, elektropolerowane.
- Wykonane są z niemagnetycznej stali AISI304.
- Mają zaokrąglone krawędzie.
- Wielkość oczka 1,0 mm, średnica drutu 0,5 mm.
- Średnica drutu obramowania górnego i pokrywy 3,5 mm.

Producent – Daud Jee

NR KAT.	WYMIARY [mm] <i>dł. x szer. x wys.</i>
DJ-4343MM	40 x 40 x 20
DJ-4344MM	70 x 70 x 30
DJ-4345MM	80 x 40 x 20
DJ-4346MM	80 x 40 x 30
DJ-4347MM	80 x 80 x 34
DJ-4348MM	80 x 80 x 40
DJ-4349MM	90 x 90 x 50
DJ-4352MM	105 x 70 x 25
DJ-4353MM	141 x 50 x 40
DJ-4354MM	150 x 50 x 35
DJ-4350MM	150 x 110 x 20
DJ-4351MM	160 x 40 x 20
DJ-4355MM	180 x 130 x 20



Koszyki z mikrosiatki - zamknięcie typu Twist-off

Koszyki z obrotową pokrywą są stosowane dla zabezpieczenia delikatnych, mikro narzędzi i drobnych elementów w trakcie procesów mycia, sterylizacji i magazynowania.

- Gładkie wykonanie bez zadziorów, elektropolerowane.
- Wykonane są z niemagnetycznej stali AISI304.
- Mają zaokrąglone krawędzie.
- Wielkość oczka 1,0 mm, średnica drutu 0,5 mm.
- Średnica drutu obramowania górnego i pokrywy 3,5 mm.

Producent – Daud Jee

NR KAT.	WYMIARY [mm] <i>dł. x szer. x wys.</i>
DJ-4344MMRL	70 x 70 x 30
DJ-4347MMRL	80 x 80 x 34
DJ-4348MMRL	80 x 80 x 40
DJ-4349MMRL	90 x 90 x 50
DJ-4352MMRL	105 x 70 x 25
DJ-4353MMRL	141 x 50 x 40
DJ-4354MMRL	150 x 50 x 35
DJ-4350MMRL	150 x 110 x 20
DJ-4355MMRL	180 x 130 x 20



Koszyki perforowane z pokrywą

Koszyki całkowicie perforowane stosowane są dla zabezpieczenia delikatnych, mikro narzędzi i innych drobnych elementów w trakcie procesów mycia, sterylizacji i magazynowania.

- Elektropolerowane, gładkie zaokrąglone krawędzie, wykonane są z niemagnetycznej stali AISI304.
- Zamykane płaską blaszką, pokrywy na zawiasach.
- Wielkość oczka perforacji 2 mm.
- Średnica drutu obramowania górnego i pokrywy 3,5 mm i 4,0 mm (w zależności od wymiaru koszyka).

Producent – Daud Jee

NR KAT.	WYMIARY [mm] dł. x szer. x wys.
DJ-2343	40 x 40 x 20
DJ-2344	70 x 70 x 30
DJ-2345	80 x 40 x 20
DJ-2346	80 x 40 x 30
DJ-2347	80 x 80 x 34
DJ-2348	80 x 80 x 40
DJ-2349	90 x 90 x 50
DJ-2352	105 x 40 x 20
DJ-2353	141 x 50 x 40

NR KAT.	WYMIARY [mm] dł. x szer. x wys.
DJ-2354	150 x 50 x 35
DJ-2350	150 x 110 x 20
DJ-2351	160 x 40 x 20
DJ-2355	190 x 85 x 35
DJ-2356	200 x 100 x 35
DJ-2358	200 x 110 x 40
DJ-2359	225 x 110 x 50
DJ-2357	240 x 90 x 40

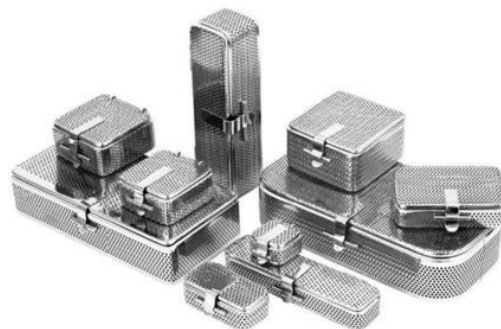

Kosze dla narzędzi robotycznych (da Vinci)

Kosze z silikonowymi wkładkami

Chronią instrumenty przed uszkodzeniem w trakcie ich obróbki i magazynowania.

- Elektropolerowane, gładkie wykonanie bez zadziorów.
- Wykonane są ze stali nierdzewnej.
- W komplecie pokrywa z zamknięciem obrotowym.

NR KAT.	WYMIARY [mm] dł. x szer. x wys.
DJ-SP-700-04	660 x 185 x 100 (4 Endo Wrist)
DJ-SP-700-06	660 x 255 x 100 (6 Endo Wrist)
DJ-7707010	700 x 100 x 100 (2 Endo Wrist)
DJ-7707025-S	700 x 255 x 100 (6 Endo Wrist)

Producent- Daud Jee



NR KAT.	WYMIARY [mm] dł. x szer. x wys.
E.7770003	700 x 100 x 100 (1 Endo Wrist)
E.7770004	700 x 225 x 100 (4 Endo Wrist)

Producent- Entrhal



Kosze dla delikatnej optyki systemów da Vinci generacji Xi

Z kanałem na kabel.

NR KAT.	WYMIARY [mm] dł. x szer. x wys.
E.7770006.1	683 x 354 x 100

Producent- Entrhal Medical



Kosze sterylizacyjne STE

Standardowe kosze STE do transportu i magazynowania. Wykonane są z ciągłego drutu – pełna ochrona przed zranieniem. Kosze można układać jeden na drugim, wieszac na haczykach, wózkach lub regałach.

- Średnica drutu obramowania górnego 6,0 mm, dolnego 5,0 mm.
- Średnica drutu z pętlą 2,5 mm.
- Elektropolerowane, gładkie, bez zadziorów.
- Kosze mogą być wykonane z wycięciem bocznym.

Producent – Hupfer

SYMBOL	WYMIARY [mm] dł. x szer. x wys.
HU.7500016	575 x 280 x 135
HU.7500017	575 x 280 x 265
HU.7500018	575 x 280 x 265 wycięcie boczne

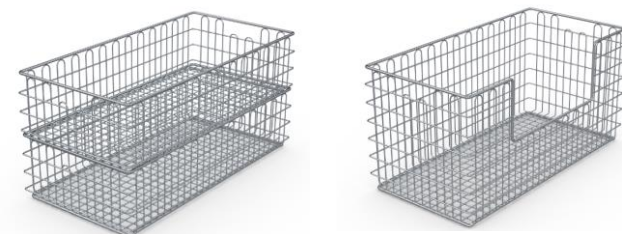

Przegroda/podziałka **poprzeczna** do kosza sterylizacyjnego STE

NR KAT.	WYMIARY [mm] szer. x wys.	OPIS
HU.7500218	278 x 118	Do kosza 575 x 280 x 135 mm
HU.7500219	278 x 241	Do kosza 575 x 280 x 265 mm

Producent – Hupfer



Przegroda/podziałka **wzdłużna** do kosza sterylizacyjnego STE

NR KAT.	WYMIARY [mm] dł. x wys.	OPIS
DJ-DIV-135	575 x 135	Do kosza 575 x 280 x 135 mm
DJ-DIV-265	575 x 265	Do kosza 575 x 280 x 265 mm

Producent – Daud Jee

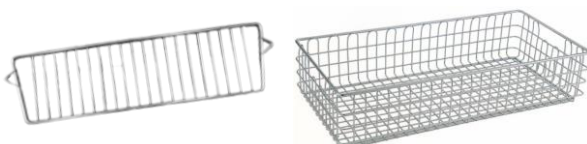

Regał listwowy naścienny do koszy

Regał stosowany do magazynowania pakietów sterylizacyjnych.

- Składa się z dwóch listew naściennych z haczykami do zawieszenia koszy.
- **Kosze sterylizacyjne nie stanowią wyposażenia regału.**
- Wykonany ze stali nierdzewnej 1.4301 (AISI304).
- Profil konstrukcji 30x30 mm.
- Elementy montażowe dostarczane w komplecie.

NR KAT.	WYSOKOŚĆ [mm]	OPIS
GO.HMR4400-000AL	900	4 haczyki
GO.HMR4900-000AS	1 800	9 haczyków

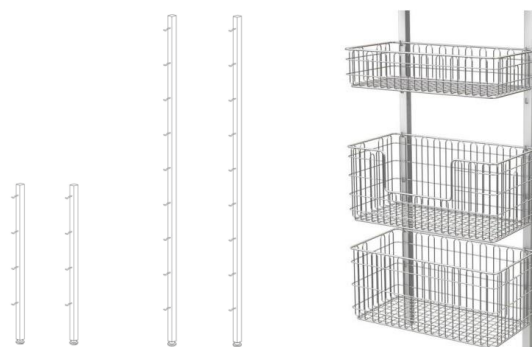

Regał listwowy na kółkach do koszy

Regał stosowany do magazynowania pakietów sterylizacyjnych.

- 16 par haczyków – po 8 z każdej strony regału.
- Dwa uchwyty do prowadzenia.
- Kosze sterylizacyjne nie stanowią wyposażenia regału.
- Koła o średnicy 80 mm, dwa z blokadą, nad kołami odbojniki z tworzywa sztucznego.
- Odbojniki i bieżnia koła wykonane są z antystatycznego materiału nie brudzącego ścian i posadzki.
- Wykonany ze stali nierdzewnej 1.4301 (AISI304).

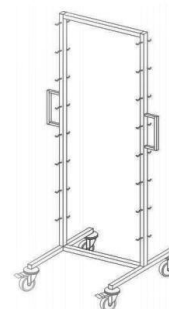

NR KAT.	WYMIARY [mm] dł. x szer. x wys. całk.	OPIS
GO.HMR5800-053DN	530 x 600 x 1600	16 haczyków – po 8 z każdej strony

Wózek do transportu

Platorma płaska z rączką.

Koła o średnicy 125 mm, w tym dwa z blokadą.

Wykonany ze stali nierdzewnej 1.4301 (AISI304).

Przystosowany do transportu pojemników, koszy o wymiarach:
400 x 600 mm, 300 x 400 mm, 600 x 800 mm.



NR KAT.	WYMIARY [mm] dł. x szer. x wys.	WYMIARY PLATFORMY [mm] dł. x szer.
GO.TW05-096EK	960 x 660 x 900	820 x 620

Kosze sterylizacyjne SPRI

Podwójne obramowanie – składane rączki

Kosze można ustawiać jeden na drugim – przy rączkach włożonych do środka lub jeden w drugi – przy rączkach wyłożonych na zewnątrz.

- Średnica drutu obramowania górnego i dolnego 5,0 mm.
- Średnica drutu z pętlą 3,5 mm.
- Średnica drutu rączki 4 mm, waga kosza ok. 1,98 kg.
- Kosze są wykonane z elektropolerowanej stali nierdzewnej.

Producent – Hupfer

	WYMIARY [mm] dł. x szer. x wys.
HU.7593507	585 x 395 x 100
HU.7593508	585 x 395 x 195







Kosze endoskopowe z pokrywą



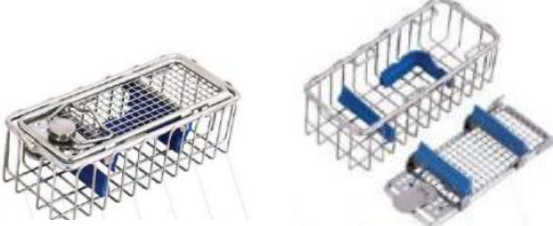
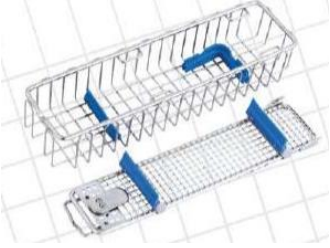

Kosze endoskopowe z silikonowymi wkładkami chronią endoskopy przed uszkodzeniem w trakcie ich obróbki i magazynowania.

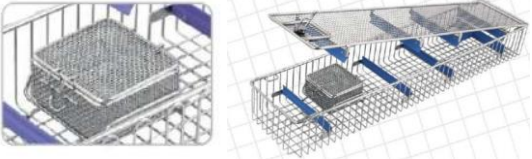
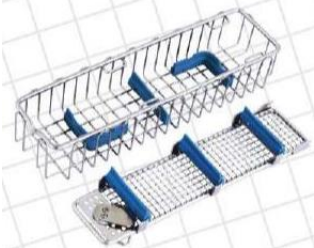

- Elektropolerowane, gładkie wykonanie bez zadziorów.
- Wykonane są z niemagnetycznej stali AISI304.
- W komplecie pokrywa z zamknięciem obrotowym.
- Średnica drutu z pętlą 2 mm.
- Średnica drutu obramowania górnego i dolnego 5 mm.

Producent – Daud Jee

NR KAT.	WYMIARY [mm] dł. x szer. x wys.	INFORMACJE DODATKOWE
DJ-4040	180 x 80 x 52	Kosz na 1 endoskop
		
DJ-4041	290 x 80 x 52	Kosz na 1 endoskop /kosz artroskopowy/
		
DJ-4043	460 x 80 x 52	Kosz na 1 endoskop
		
DJ-4045	670 x 80 x 52	Kosz na 1 endoskop
DJ-4047	600 x 80 x 52	Kosz na 1 endoskop
DJ-4048	700 x 80 x 52	Kosz na 1 endoskop
		

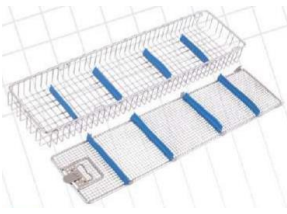
NR KAT.	WYMIARY [mm] dł. x szer. x wys.	INFORMACJE DODATKOWE
DJ-4046	640 x 150 x 77	Kosz na 2 endoskopy /z koszykiem do małych soczewek
		
DJ-4042	290 x 80 x 52	Kosz na 2 endoskopy /kosz artroskopowy/
		
DJ-4044	460 x 80 x 52	Kosz na 2 endoskopy
		

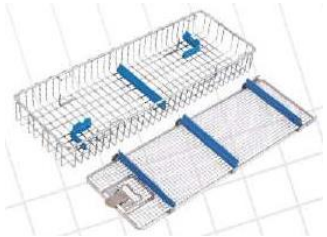
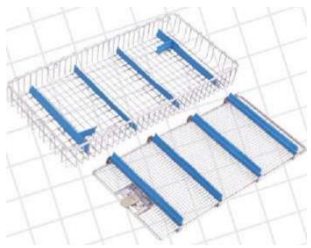
NR KAT.	WYMIARY [mm] dł. x szer. x wys.	INFORMACJE DODATKOWE
DJ-4049	290 x 160 x 52	Kosz na 2 endoskopy
		
DJ-4051	460 x 160 x 52	Kosz na 2 endoskopy
		
DJ-4053	460 x 160 x 52	Kosz na 2 endoskopy
		
DJ-4054	310 x 150 x 77	Kosz na 2 endoskopy
		
DJ-4066	460 x 225 x 52	Kosz na 2 endoskopy
		
DJ-4068	580 x 160 x 52	Kosz na 2 endoskopy
		

NR KAT.	WYMIARY [mm] dł. x szer. x wys.	INFORMACJE DODATKOWE
DJ-4050	290 x 160 x 52	Kosz na 2 endoskopy
		
DJ-4052	460 x 160 x 52	Kosz na 2 endoskopy
		
DJ-4067	460 x 225 x 52	Kosz na 2 endoskopy
		
DJ-4069	580 x 160 x 52	Kosz na 2 endoskopy
		

Separatory do pakietów

Separatory zapobiegają nadmiernemu pakowaniu, ułatwiają ułożenie pakietów pionowo na dłuższej krawędzi, co pozwala na odpowiednie spenetrowanie ich zawartości przez czynnik sterylizujący podczas procesu sterylizacji.

- Wykonane ze stali nierdzewnej 1.4301 (AISI304).
- Elektropolerowane.
- Mają gładkie zaokrąglone krawędzie.
- Wykonane z drutu o średnicy 4,5 mm.

Producent – Daud Jee.



NR KAT.	WYMIARY [mm] <i>dl. x wys.</i>	ROZSTAW	PRZESTRZENIE
DJ-08730	230 x 102 x 102	41,5 mm	5
DJ-08731	460 x 102 x 102	42 mm	10
DJ-08732	483 x 102 x 102	18 mm	21

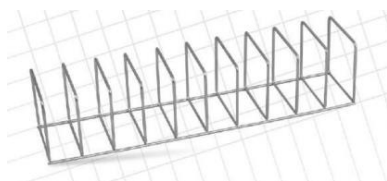
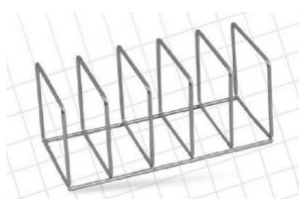

DJ-08733	533 x 203 x 102/203	38/23 mm	6 i 7
DJ-08734	533 x 203 x 203	48 mm	10

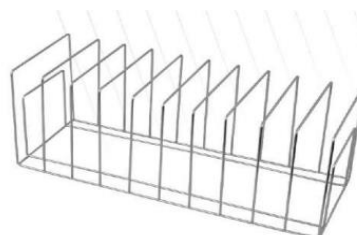
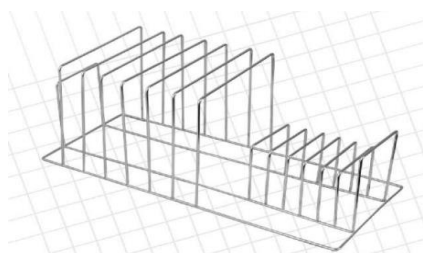

DJ-08735	510 x 152 x 152	60 mm	8
DJ-08736	510 x 152 x 152	123 mm	4

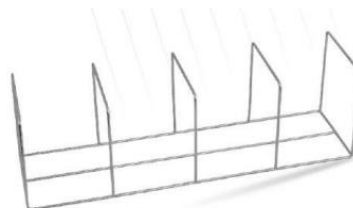
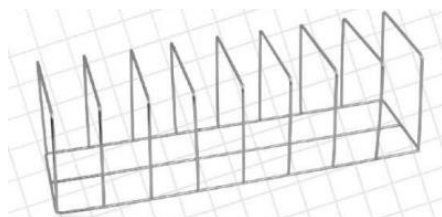

Pojemniki na druty Kirschnera



NR. KAT.	WYMIARY [mm] wew. średnica x długość	OPIS [mm]	KSZTAŁT	WYKONANIE
IL.07473	20 x 170	1 komora, blacha perforowana	kwadratowy	stal nierdzewna
IL.07474	20 x 200	1 komora, blacha perforowana	kwadratowy	stal nierdzewna
IL.07475	20 x 330	1 komora, blacha perforowana	kwadratowy	stal nierdzewna
IL.07476	20 x 170	4 komory na druty o średnicy: 0,8 - 1,0 - 1,2 - 1,4	kwadratowy	stal nierdzewna
IL.07478	20 x 170	4 komory na druty o średnicy: 1,4 - 1,6 - 1,8 - 2,0	kwadratowy	stal nierdzewna
IL.07430	22 x 170	1 komora, siatka rozmiar oczek 0,8 x 0,8	okrągły	stal nierdzewna
IL.07431	22 x 200	1 komora, siatka rozmiar oczek 0,8 x 0,8	okrągły	stal nierdzewna
IL.07461	22 x 330	1 komora, siatka rozmiar oczek 0,8 x 0,8	okrągły	stal nierdzewna
IL.07400	10 x 160	1 komora, rura perforowana	okrągły	stal nierdzewna
IL.07466	10 x 180	1 komora, rura perforowana	okrągły	stal nierdzewna
IL.07402	10 x 320	1 komora, rura perforowana	okrągły	stal nierdzewna
IL.07421	10 x 440	1 komora, rura perforowana	okrągły	stal nierdzewna
IL.07494	20 x 200	4 komory	okrągły	tytan
IL.07495	20 x 350	4 komory	okrągły	tytan

Producent – Key Surgical/Steris



DJ-CYL-30	30 x 240	1 komora, siatka 0,3 rozmiar oczek 1 x 1	okrągły	stal nierdzewna
DJ-CYL-40	40 x 300	1 komora, siatka 0,3 rozmiar oczek 1 x 1	okrągły	stal nierdzewna
DJ-CYL-30-1	30 x 400	1 komora, siatka 0,3 rozmiar oczek 1 x 1	okrągły	stal nierdzewna
DJ-CYL-30-2	30 x 450	1 komora, siatka 0,3 rozmiar oczek 1 x 1	okrągły	stal nierdzewna
DJ-CYL-30-3	30 x 500	1 komora, siatka 0,3 rozmiar oczek 1 x 1	okrągły	stal nierdzewna
DJ-CYL-40-1	40 x 400	1 komora, siatka 0,3 rozmiar oczek 1 x 1	okrągły	stal nierdzewna
DJ-CYL-40-2	40 x 450	1 komora, siatka 0,3 rozmiar oczek 1 x 1	okrągły	stal nierdzewna
DJ-CYL-40-3	40 x 500	1 komora, siatka 0,3 rozmiar oczek 1 x 1	okrągły	stal nierdzewna

Producent – Daud Jee

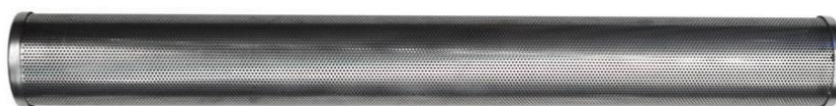

L.BSK05	76,2 x 660	1 komora, siatka	okrągły	stal nierdzewna
---------	------------	------------------	---------	-----------------

Producent – LTA Medical/Healthmark

Pojemniki transportowe z nakładaną pokrywą

Uniwersalny, higieniczny pojemnik do transportu ze szczelnie przylegającą nakładaną pokrywą. Umożliwia bezpieczny transport artykułów brudnych lub czystych. Pojemniki można składować jeden na drugim. Ma zamknięte uchwyty. Można go myć w myjni-dezynfektorze jeśli temperatura w komorze myjni nie przekroczy 100 °C. Pokrywa sprzedawana oddzielnie. Producent – Auer.

NR KAT.	WYMIARY ZEWNĘTRZNE	WYMIARY WEWNĘTRZNE	POJEMNOŚĆ [l]
	[cm] dł. x szer. x wys.	[cm] dł. x szer. x wys.	
AR.PP201512 BP	20 x 15 x 12	17 x 12 x 11,5	2
AR.PP302012 BP	30 x 20 x 12	27 x 17 x 11,5	5,3
AR.PP302017 BP	30 x 20 x 17	27 x 17 x 16,5	7,6
AR.PP403007 BP	40 x 30 x 7,5	37 x 27 x 7	6,9
AR.PP403012 BP	40 x 30 x 12	37 x 27 x 11,5	10
AR.PP403017 BP	40 x 30 x 17	37 x 27 x 16,5	15
AR.PP403022 BP	40 x 30 x 22	37 x 27 x 21,5	20
AR.PP403027 BP	40 x 30 x 27	37 x 27 x 26,5	26
AR.PP403032 BP	40 x 30 x 32	37 x 27 x 31,5	30
AR.PP604007 BP	60 x 40 x 7,5	57 x 37 x 7	15
AR.PP604012 BP	60 x 40 x 12	57 x 37 x 11,5	24
AR.PP604017 BP	60 x 40 x 17	57 x 37 x 16,5	35
AR.PP604022 BP	60 x 40 x 22	57 x 37 x 21,5	45
AR.PP604027 BP	60 x 40 x 27	57 x 37 x 26,5	56
AR.PP604032 BP	60 x 40 x 32	57 x 37 x 31,5	66
AR.PP604042 BP	60 x 40 x 42	57 x 37 x 41,5	88
AR.PP806012 BP	80 x 60 x 12	77 x 57 x 10,5	45
AR.PP806022 BP	80 x 60 x 22	76,7 x 56,7 x 20,5	87
AR.PP806032 BP	80 x 60 x 32	77 x 57 x 30,5	130
AR.PP806042 BP	80 x 60 x 42	77 x 57 x 40,5	172

Pokrywy bez zawiasów	
NR KAT.	WYMIARY dł. x szer. [cm]
AR.215 POKRYWA	20 x 15
AR.32 POKRYWA	30 x 20
AR.43 POKRYWA	40 x 30
AR.64 POKRYWA	60 x 40
AR.86 POKRYWA	80 x 60



Pojemniki transportowe z pokrywą na zawiasach

Uniwersalny, higieniczny pojemnik do transportu ze szczelnie przylegającą pokrywą. Umożliwia bezpieczny transport artykułów brudnych lub czystych. Pojemniki można składować jeden na drugim. Ma zamknięte uchwyty.

Można go myć w myjni-dezynfektorze jeśli temperatura w komorze myjni nie przekroczy 100 °C.

Pokrywa w komplecie.

Producent – Auer.

NR KAT.	WYMIARY ZEWNĘTRZNE	WYMIARY WEWNĘTRZNE	POJEMNOŚĆ [l]
	[cm] dł. x szer. x wys.	[cm] dł. x szer. x wys.	
AR.PP201512	20 x 15 x 13,5	17 x 12 x 9,7	2
AR.PP302012	30 x 20 x 13,5	27 x 17 x 9,7	4,45
AR.PP302017	30 x 20 x 18,5	27 x 17 x 16,5	7,57
AR.PP403008	40 x 30 x 9,0	37 x 27 x 5,2	5,2
AR.PP403012	40 x 30 x 13,5	37 x 27 x 10,7	10
AR.PP403017	40 x 30 x 18,5	37 x 27 x 14,7	15
AR.PP403022	40 x 30 x 23,5	37 x 27 x 19,7	20
AR.PP403027	40 x 30 x 28,5	37 x 27 x 24,7	26
AR.PP403032	40 x 30 x 33,5	37 x 27 x 29,7	30
AR.PP604008	60 x 40 x 9,0	57 x 37 x 6,3	15
AR.PP604012	60 x 40 x 13,5	57 x 37 x 10,7	24
AR.PP604017	60 x 40 x 18,5	57 x 37 x 15,7	35
AR.PP604022	60 x 40 x 23,5	57 x 37 x 20,7	45
AR.PP604027	60 x 40 x 28,5	57 x 37 x 25,7	56
AR.PP604032	60 x 40 x 33,5	57 x 37 x 30,7	66
AR.PP604042	60 x 40 x 43,5	57 x 37 x 40,7	88
AR.PP806012	80 x 60 x 13,5	77 x 57 x 9,7	45
AR.PP806022	80 x 60 x 23,5	77 x 57 x 19,7	87
AR.PP806032	80 x 60 x 33,5	77 x 57 x 29,7	130
AR.PP806042	80 x 60 x 43,5	77 x 57 x 39,7	172

Dostępna opcja:
- z rączkami (kuferkowe)



Pojemniki transportowe

Pojemnik z żółtą pokrywą.

Pojemnik wykonany z nieprzezroczystego polipropylenu, zamykany szczelnie przylegającą kolorową pokrywą. Można go stosować w temperaturze do 75 °C. Pokrywa w komplecie.
Producent – Key Surgical/Steris.

NR. KAT.	WYMIARY ZEWNĘTRZNE	WYMIARY WEWNĘTRZNE
	[mm] dł. x szer. x wys.	[mm] dł. x szer. x wys.
IL.BGDNN70200G	525 x 325 x 200	483 x 285 x 200



Niebieski pojemnik z pokrywą i sitem.

Pojemnik wykonany z polipropylenu z pokrywą i sitem, kolor niebieski. Polipropylen odporny na temperaturę do 135 °C, nie sterylizować parą wodną w temperaturze 134 °C.
Producent – LTA Medical/Healthmark

NR. KAT.	WYMIARY ZEWNĘTRZNE	[mm]	POJEMNOŚĆ
	dł. x szer. x wys.		
L.SST-835	890 x 200 x 145		12 l



Pojemniki z pokrywą i sitem.

Można je stosować w temperaturze 134 °C w czasie max. 3,5 minuty.
Producent – LTA Medical/Healthmark.

NR. KAT.	WYMIARY ZEWNĘTRZNE [mm]	KOLOR
	dł. x szer. x wys.	
L.SST-2136	533 x 330 x 152	Bursztynowy
L.SST-283RD	457 x 305 x 76	Czerwony



SST-2136



SST-283RD

Pojemnik z pokrywą do przechowywania i transportu elastycznego endoskopu z miejsca użycia do punktu poddania go końcowej procedurze czyszczenia i dezynfekcji. Umożliwia bezpieczne, całkowite zanurzenie elastycznych sond w roztworze dezynfekującym, a pokrywa ogranicza wydzielanie się oparów.

Wykonany z tworzywa ABS. Wyrób medyczny klasy I.

Można go czyścić w temperaturze do 85 °C.

Nie nadaje się do użycia w myjni-dezynfektorze lub sterylizatorze.

Producent – LTA Medical/Healthmark.

NR. KAT.	WYMIARY [mm]	OPIS
	średnica x wysokość.	
L.2220	510 x 150	Pojemnik z pokrywą



Do czyszczenia pojemnika i pokrywy nie należy stosować proszków czyszczących lub metalowych szczotek.

Wanny dezynfekcyjne z pokrywą

Wanna dezynfekcyjna do transportu i dezynfekcji narzędzi medycznych.

Wykonana z wysokiej jakości szarego polipropylenu.

Ma szczelnie przylegającą pokrywę z wyprofilowaną rączką. Wymiar wanny jest dostosowany do dużych tac typu DIN.

Jest odporna na mycie i dezynfekcję termiczną do 80 °C.

Nie nadaje się do sterylizacji.

Producent – Hupfer

NR. KAT.	WYMIARY ZEWNĘTRZNE	WYMIARY WEWNĘTRZNE
	<i>dł. x szer. x wys.</i> [mm]	<i>dł. x szer. x wys.</i> [mm]
HU.7500882	590 x 290 x 192	550 x 255 x 170



Wanny dezynfekcyjne z sitem.

NR. KAT.	WYMIARY ZEWNĘTRZNE	WYMIARY WEWNĘTRZNE	POJEMNOŚĆ	OPIS
	[mm] <i>dł. x szer. x wys.</i>	[mm] <i>dł. x szer. x wys.</i>		
X.3908259 X.7-413-2	325 x 176 x 150		2 l	Wanienka z sitem i przezroczystą pokrywą, max. temp. dezynfekcji 50 °C
SC.WD5	555 x 205 x 135	500 x 170 x 120	5 l	Wanienka z sitem i pokrywą, z podziałką wewnętrzną i nakładką dociskającą
SC.WD10	400 x 300 x 180	340 x 260 x 170	10 l	Wanienka z sitem i pokrywą, z podziałką wewnętrzną i nakładką dociskającą
SC.WD30	620 x 405 x 240	560 x 370 x 225	30 l	Wanienka z sitem i pokrywą, z podziałką wewnętrzną i nakładką dociskającą



X.3908259
Producent – Aesculap



SC.WD5, SC.WD10, SC.WD30
Producent - Schulke

Oslony narożników tac

Silikonowe osłony narożników tac, wielorazowego użytku.

Odporne na temperaturę do 134°C

NR. KAT.	WYMIARY [mm] <i>dł. x szer. x wys.</i>	KOLOR / OPIS	OPAK.
IL.50062	76 x 54 x 33	Fioletowy	4 szt.
IL.50063	76 x 54 x 33	Fioletowy	100 szt.
IL.50064	76 x 54 x 33	Fioletowy, osłony ze stoperami IL.09097	100 szt. + 100 szt.
L.50062YL	76 x 54 x 33	Żółty	4 szt.
IL.09097	Naturalny, silikonowy stoper do mocowania zawieszek, etykiet i silikonowych narożników fioletowych i żółtych		100 szt.
IL.42006 (L.CP-80NS)	73 x 73 x 19	Różowy	80 szt.

Producent – Key Surgical/Steris



Piankowe osłony narożników tac, jednorazowego użytku.

Odporne na temperaturę do 134°C

NR. KAT.	WYMIARY [mm] <i>dł. x szer. x wys.</i>	KOLOR	OPAK.
IL.CS-9125C	ok. 152 x 152 x 32	Niebieski	320 szt. (80x4)

Producent – Key Surgical/Steris

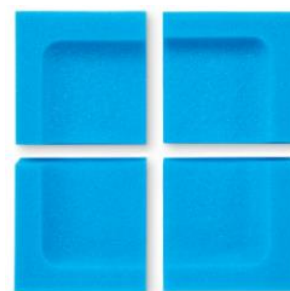

Papierowe osłony narożników tac, jednorazowego użytku.

Odporne na temperaturę do 134°C

NR. KAT.	WYMIARY [mm] <i>dł. x szer. x wys.</i>	KOLOR	OPAK.
IL.42007	100 x 100 x 50	Biały, 270 g/m ²	600 szt.

Producent – Key Surgical/Steris

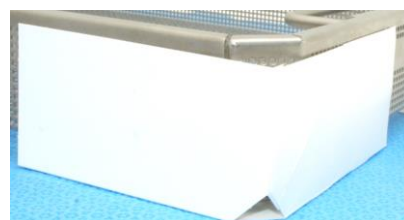

Pasy ochronne do pakietów

Pasy chronią integralność zewnętrznych opakowań przed rozerwaniem spowodowanym przenoszeniem, przesuwanym pakietów, kontaktem z ostrymi przedmiotami lub krawędziami.

Pasy mogą być stosowane w sterylizacji parowej.

Są idealnym rozwiązaniem dla ciężkich zestawów np. ortopedycznych.

- Wytworzone są z dwóch warstw: pianki i papieru medycznego (*warstwę papierową stosujemy na zewnątrz*).
- Zapewniają amortyzację, jednocześnie umożliwiając przenikanie pary.
- Mogą być stosowane w procesach sterylizacji parowej.
- Produkt jednorazowego użytku.

Producent – Westfield

NR KAT.	WYMIARY <i>szer. x dł.</i>	OPAK. [szt.]
WM.FTPN7530	75 mm x 30 m	8 rolek



Podkłady do zestawów ortopedycznych

Podkłady absorpcyjne wytworzone są ze 100% celulozy – gramatura 140 g/m².

Przeznaczone do ciężkich zestawów, stosowane pod tace/ kosze.

Chronią przed ostrymi narożnikami, krawędziami tac i koszy zapewniając jednocześnie wchłanianie kondensatów podczas sterylizacji.

Producent – LTA Medical/Healthmark

NR KAT.	WYMIARY [mm] <i>szer. x dł.</i>	OPAK. [szt.]
L.SK-1224	300 x 600	100
L.SK-2030	500 x 700	48



Maty silikonowe na stół roboczy

Maty silikonowe chroni blat stołu i zabezpiecza delikatne narzędzia przed uszkodzeniem. Gładka powierzchnia o grubości 2 mm, łatwa do utrzymania w czystości.

Maksymalny wymiar maty: szerokość 1,2 m x długość 3,0 m.

Na życzenie klienta jest docinana na dowolny wymiar.

Producent – Key Surgical/Steris

NR. KAT.	WYMIARY	KOLOR
IL.08700	dowolny na życzenie <i>wycena za 1 m²</i>	Transparentny
IL.08701	dowolny na życzenie <i>wycena za 1 m²</i>	Zielony
IL.08703	dowolny na życzenie <i>wycena za 1 m²</i>	Niebieski



Maty silikonowe do tac

Maty silikonowe służą do stabilizacji delikatnych narzędzi podczas sterylizacji, czyszczenia w myjni-dezynfektorze i transportu. Perforacja i specjalne „języki” umożliwiają odpowiednią wentylację i przenikanie czynnika sterylizującego: pary, tlenu etylenu i plazmy VH_2O_2 .

NR. KAT.	WYMIARY [mm] dł. x szer.	KOLOR / OPIS
BS.222319	220 x 230	Niebieski
BS.242519	240 x 250	Niebieski
BS.462319	460 x 230	Niebieski
BS.482519	480 x 250	Niebieski
BS.503019	500 x 300	Niebieski
BS.002M	565 x 545	Niebieski
BS.009M	760 x 480	Niebieski



IL.08321	500 x 320	Niebieski
-----------------	-----------	-----------



L.2-2025	197 x 197	Niebieski
L.2-1405	198 x 86	Niebieski
L.2-3215	337 x 210	Niebieski
L.2-1055	445 x 191	Niebieski
L.2-1215	465 x 212	Niebieski
L.2-4005	502 x 236	Niebieski
L.2-6005	536 x 249	Niebieski

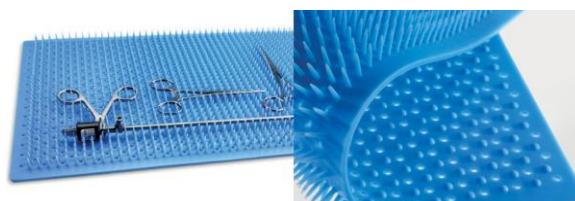

matę można dociąć na mniejsze sekcje (10x100 mm)		
IL.08698	1 000 x 245	Różowy



L.SP2313	229 x 127	Różowy
L.SP4622	229 x 222	Różowy
L.SP2719	276 x 194	Różowy

IL.08600	540 x 320	Niebieski grubość 2 mm
-----------------	-----------	---------------------------

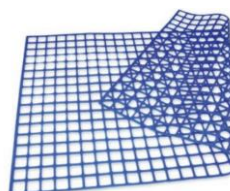

struktura plastra miodu		
IL.08601	480 x 250	Niebieski elastyczne obramowanie
IL.08602	238 x 248	Niebieski elastyczne obramowanie

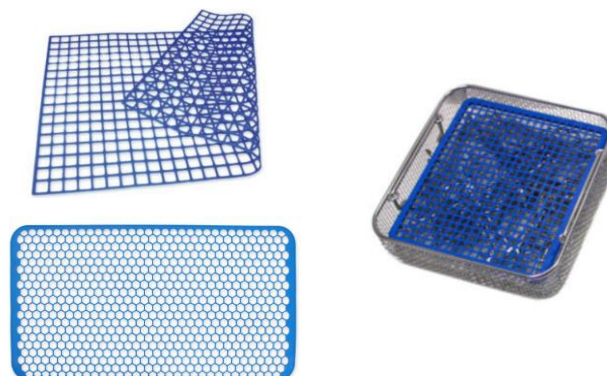

Pozycjonowanie narzędzi

System mocowania 8 naczyń typu nerka na tacy.

Wykonany ze stali nierdzewnej.

NR. KAT.	WYMIARY [mm] <i>dł. x wys.</i>	OPAK.
IL.20459	460 x 220 x 165	1 szt.



Uchwyty do mocowania narzędzi na tacy.

Dwa rodzaje uchwytów, w tym jeden z regulowaną szerokością DJ-4141 – min. zamknięcie 60 mm, max. otwarcie 220 mm. Całkowita wysokość uchwytów to 39 mm. Są łatwo adaptowalne do wszystkich typów narzędzi. Można je łatwo zdemontować dla potrzeb czyszczenia.

NR. KAT.	WYMIARY [mm] <i>dł. x szer. x wys.</i>	POJEMNOŚĆ [l]
DJ-4141	220 x 60-220 x 39 regulowana szerokość	4,0
DJ-4142	220 x 60 x 39	8,0



Silikonowy uchwyt do pozycjonowania 5 instrumentów.

NR. KAT.	WYMIARY [mm] <i>dł. x wys.</i>	OPIS	OPAK.
IL.08949	125 x 25	Otwór Ø 4 mm	6 szt.



Piankowy stabilizator z nacięciami do narzędzi.

NR. KAT.	WYMIARY [mm] <i>dł.</i>	OPAK.
L.FTA-201	460	16 szt.



System pozycjonowania narzędzi

Silikonowe uchwyty do pozycjonowania narzędzi są umieszczone na specjalnej belce przymocowanej do tacy za pomocą śrubek. Belki o różnych długościach (45, 60, 123, 175, 226, 275 mm) wykonane są ze stali nierdzewnej, można je zamocować do każdego rodzaju tac. Silikonowe uchwyty są dostępne w różnych rozmiarach (średnice otworów 2, 3, 4, 5, 6, 8, 10 mm) i różnych typach wykonania (A, B, C, D).

Dostępne również zestawy startowe zawierające 70 elementów (mały) lub 320 elementów (duży).

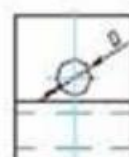
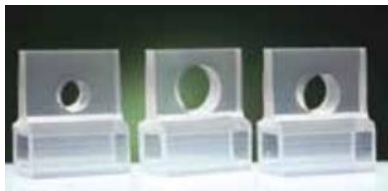

Pozycjoner typu: A

B

C

D



Sterigat Sp. z o.o.

Biuro Handlowe: ul. Bukowiecka 92/23, 03-893 Warszawa
tel. +48 22 379 71 60 e-mail: sterigat@sterigat.pl

STERIGAT 2024_3 Niniejszy materiał nie stanowi oferty handlowej w rozumieniu Kodeksu cywilnego i ma charakter wyłącznie informacyjny.

STERIGAT